

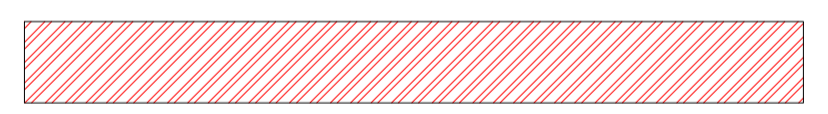

**LEGENDA:**



**LOCAL DA OBRA**



**MUNICÍPIO DE BARRA DO TURVO**  
 Avenida 21 de Março, 304 - Centro - Barra do Turvo - SP  
 CEP: 11955-000 - Fone: (015) 3578-9444

Projeto: \_\_\_\_\_  
 Autor do Projeto e Responsável Técnico: **DANIEL FRANCISCO DOS SANTOS**

PROJETO (OBJETO DO CONVÊNIO): **RECAPEAMENTO ASFÁLTICO EM TRECHOS DAS AVENIDAS JOSÉ DIAS BATISTA E RIO PARDO**

Endereço: **AVENIDA JOSÉ DIAS BATISTA E AVENIDA RIO PARDO**

Proprietário: <b>MUNICÍPIO DE BARRA DO TURVO</b>	CNPJ: 46.634.317/0001-80
Autor do projeto: <b>DANIEL FRANCISCO DOS SANTOS</b>	CREA-SP: 5070397010
Data: <b>MAIO/2022</b>	PRANCHA: <b>1/2</b>
Revisão: <b>000</b>	ASSUNTO: <b>MAPA DE LOCALIZAÇÃO</b>
Escala: <b>SEM ESCALA</b>	

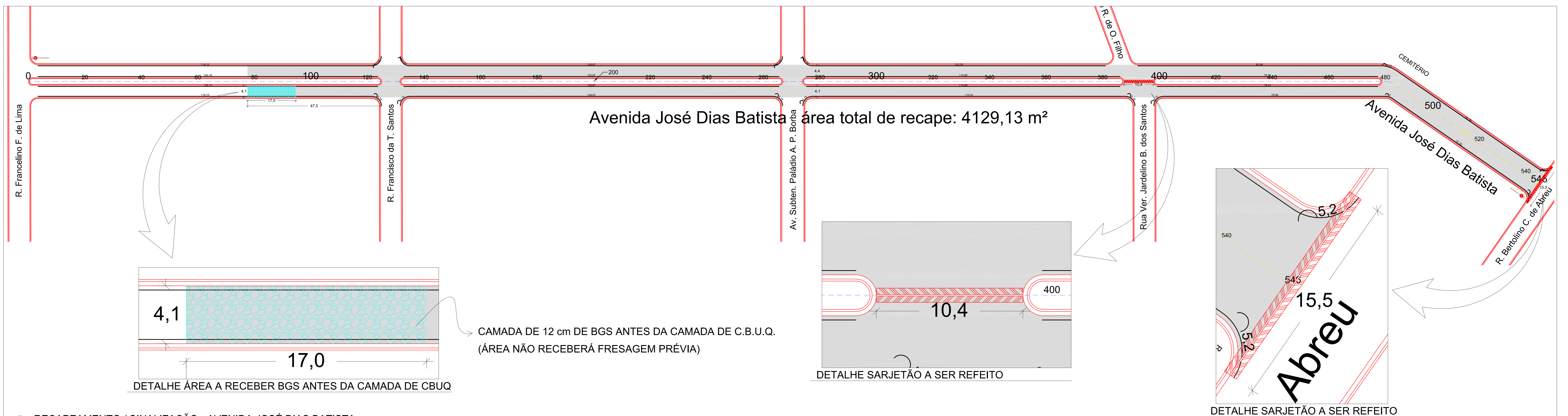

1 RECAPEAMENTO / SINALIZAÇÃO - AVENIDA JOSÉ DIAS BATISTA  
ESCALA: 1:500

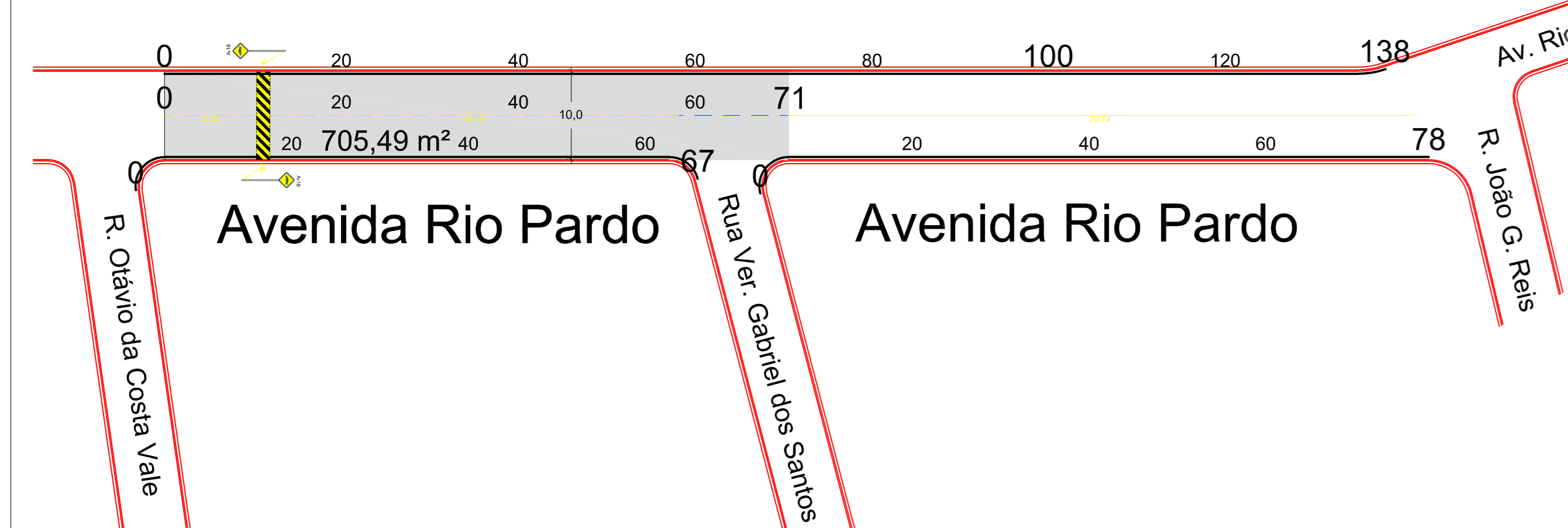

2 RECAPEAMENTO / SINALIZAÇÃO - AVENIDA RIO PARDO  
ESCALA: 1:500

**Legenda:**

- Meio-fio existente
- Trecho a ser recapeado\*
- Brita graduada simples
- Eixo da via
- Linha dupla contínua
- Linha de bordo
- Lombada
- Placa de sinalização
- Sarjetão\*\*

\*PREVIAMENTE AO SERVIÇO DE RECAPEAMENTO DEVERÁ SER REALIZADA A FRESAGEM DO PAVIMENTO EXISTENTE EM TODA A ÁREA

\*\*PREVIAMENTE À EXECUÇÃO DO SARJETÃO, DEVERÁ SER REALIZADA A DEMOLIÇÃO DO SARJETÃO EXISTENTE NO LOCAL

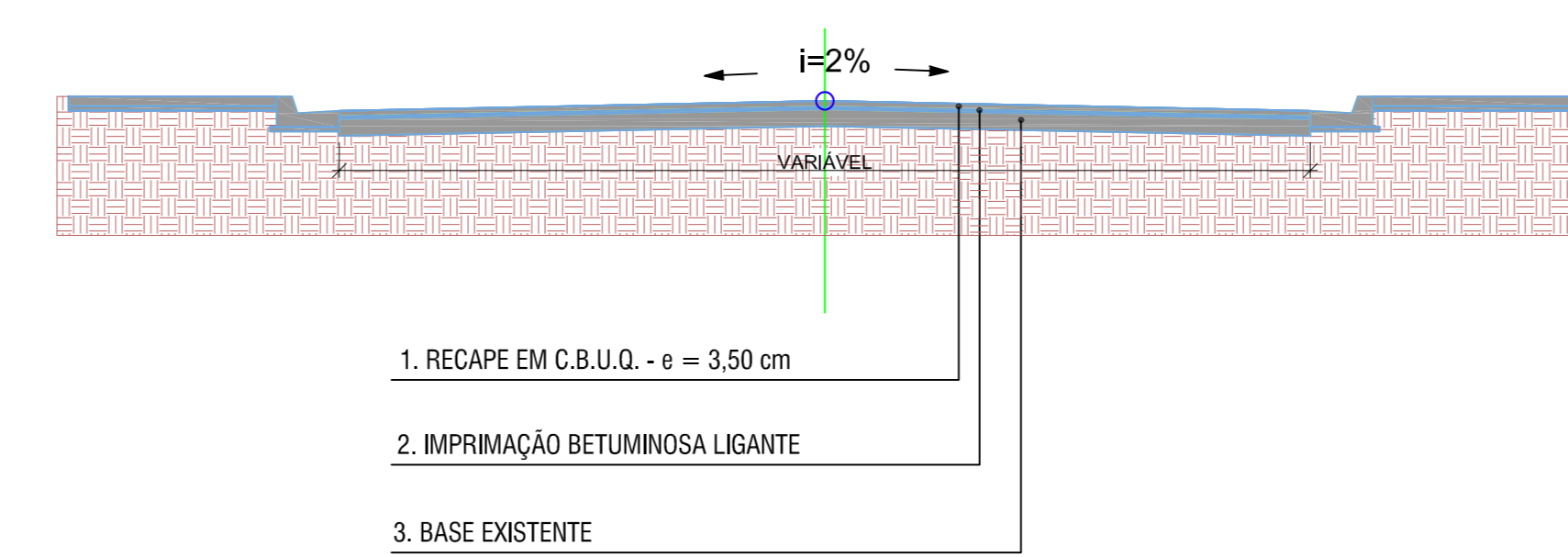

3 SEÇÃO TÍPICA DO PAVIMENTO  
ESCALA: 1:50

LINHA DUPLA CONTÍNUA (LFO-3)

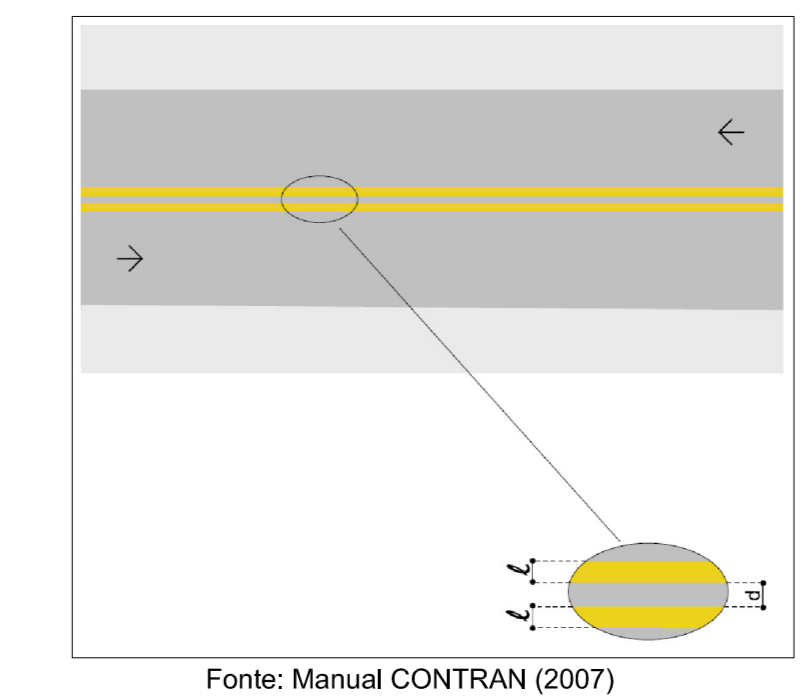

LARGURA DA LINHA l (m)	0,1000
ESPAÇAMENTO (d)	0,1500
COR	Amarela
TONALIDADE	10 YR 7,5/14

LINHA DE BORDO (LBO)

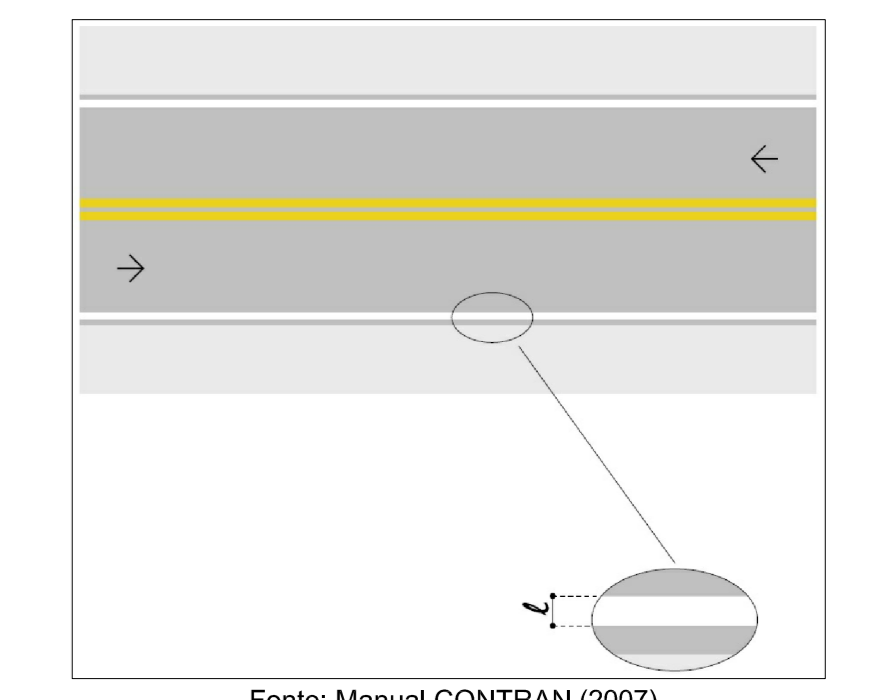

LARGURA DA LINHA l (m)	0,1000
COR	Branca
TONALIDADE	N 9,5

4 SINALIZAÇÃO HORIZONTAL

5 SINALIZAÇÃO HORIZONTAL - LOMBADA

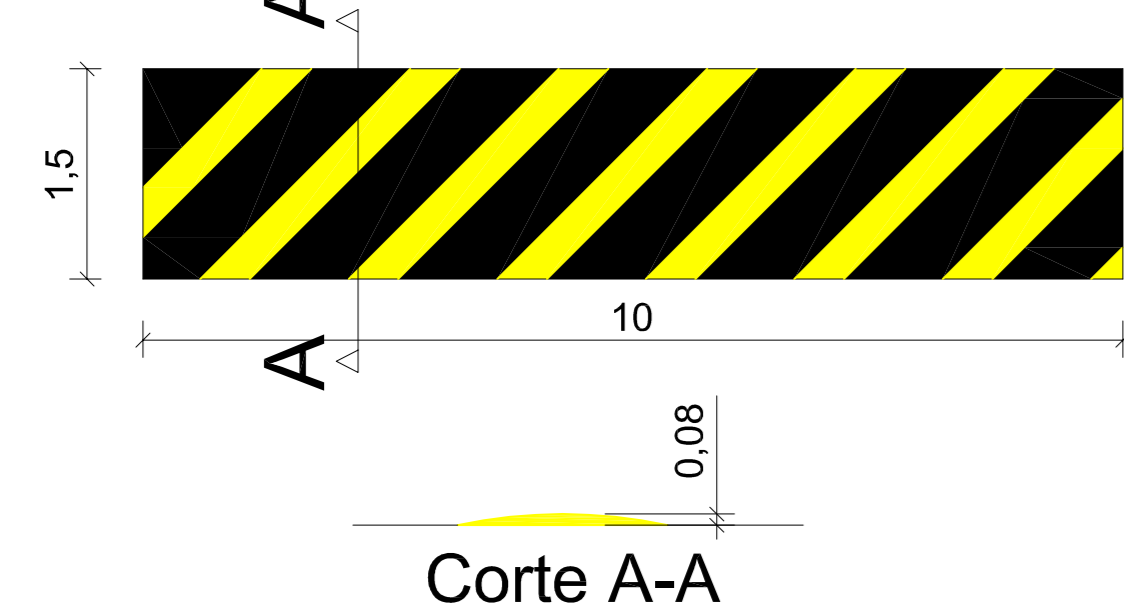

LARGURA DA LINHA (m)	0,25
LARGURA DO ESPAÇAMENTO (m)	0,50
INCLINAÇÃO DA LINHA	45°
COR	AMARELO
TONALIDADE	10 YR 7,5/14

ÁREA DE PINTURA: 4,93 m<sup>2</sup>

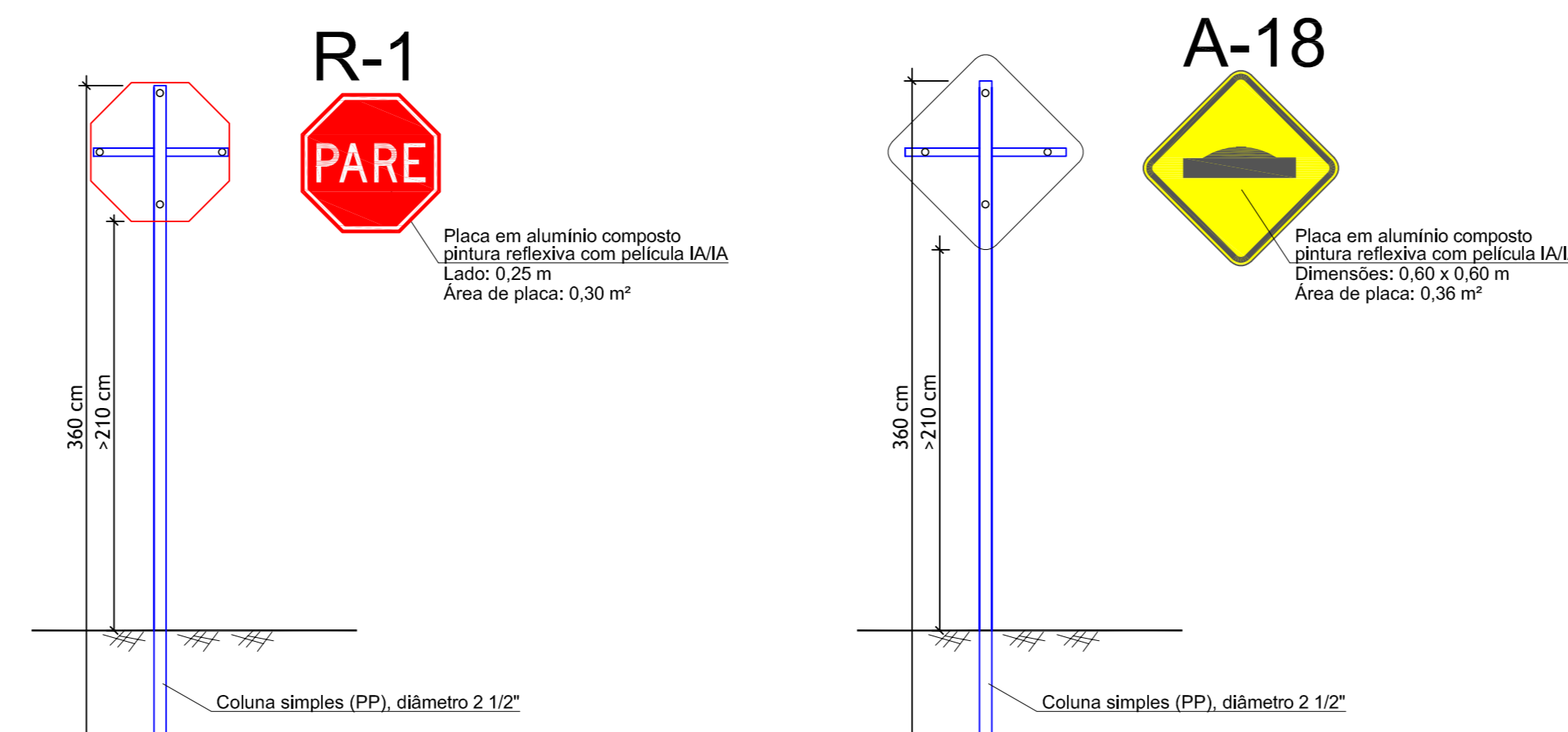

6 SINALIZAÇÃO VERTICAL

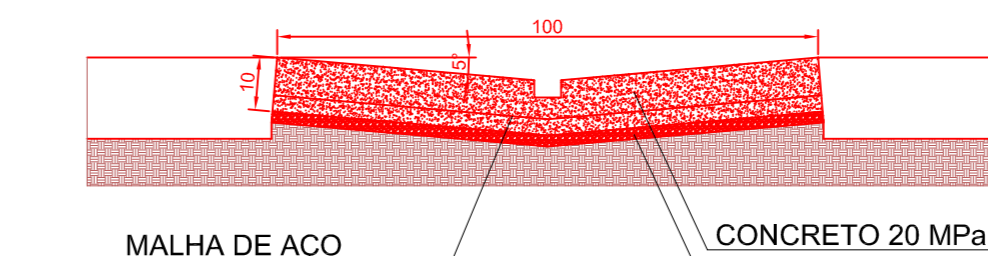

7 DETALHE SARJETÃO

MEDIDAS EM M (EXCETO ONDE INDICADO)

**MUNICÍPIO DE BARRA DO TURVO**  
Avenida 21 de Março, 304 - Centro - Barra do Turvo - SP  
CEP: 11955-000 - Fone: (015) 3578-9444

PROJETO (OBJETO DO CONVÊNIO): RECAPEAMENTO ASFÁLTICO EM TRECHOS DAS AVENIDAS JOSÉ DIAS BATISTA E RIO PARDO  
Execução: AVENIDA JOSÉ DIAS BATISTA E AVENIDA RIO PARDO  
Proprietário: MUNICÍPIO DE BARRA DO TURVO  
Autor do Projeto: DANIEL FRANCISCO DOS SANTOS  
Data: MAIO/2022  
Escala: INDICADA

Projeto 2/2  
DETALHES SINALIZAÇÃO  
DETALHE SARJETÃO